

# NO LIMIT

(PLAATSBEPALING WATERAFVOER EN WATERTOEOVOER)  
(LIEU DE PLACEMENT D'ÉCOULEMENT ET D'AMENÉE D'EAU)

## Wastafel / Table-vasque 34

(enkele waskom / simple vasque - 1 kraangat / 1 trou de robinet)

## Onderbouw / Sous-meuble

A50 / B50 / D50 / S50

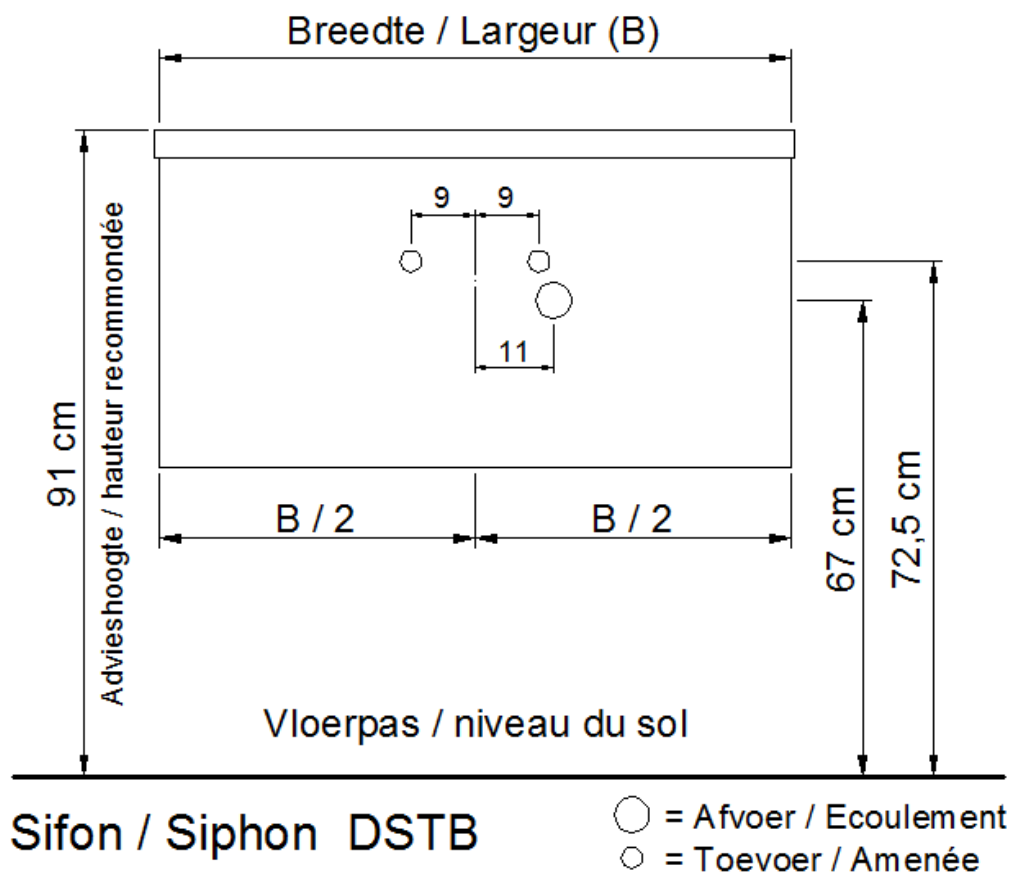

# NO LIMIT

(PLAATSBEPALING WATERAFVOER EN WATERTOEOVOER)  
(LIEU DE PLACEMENT D'ÉCOULEMENT ET D'AMENÉE D'EAU)

## Wastafel / Table-vasque 34

(enkele waskom / simple vasque - 1 kraangat / 1 trou de robinet)

## Onderbouw / Sous-meuble

F50 / G50 / H50 / I50 / J50

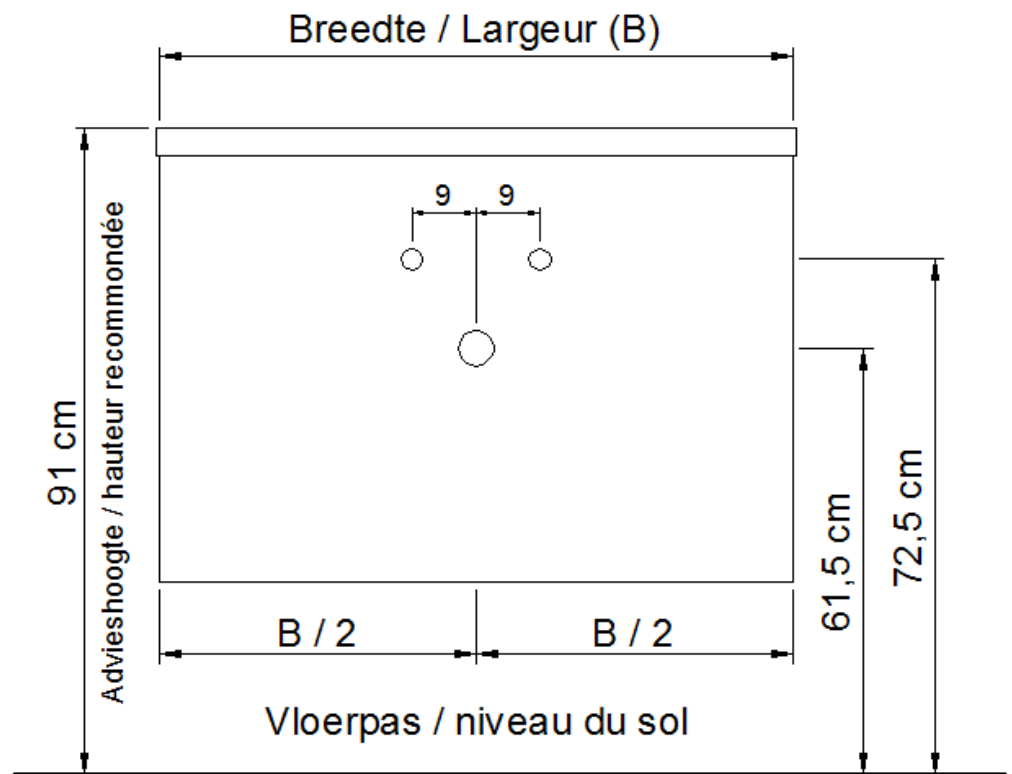

Sifon / Siphon DSTC

○ = Afvoer / Ecoulement  
○ = Toevoer / Amenée

# NO LIMIT

(PLAATSBEPALING WATERAFVOER EN WATERTOEOVOER)  
(LIEU DE PLACEMENT D'ÉCOULEMENT ET D'AMENÉE D'EAU)

## Wastafel / Table-vasque 34

(enkele waskom / simple vasque - 1 kraangat / 1 trou de robinet)

## Onderbouw / Sous-meuble

T50 / U50

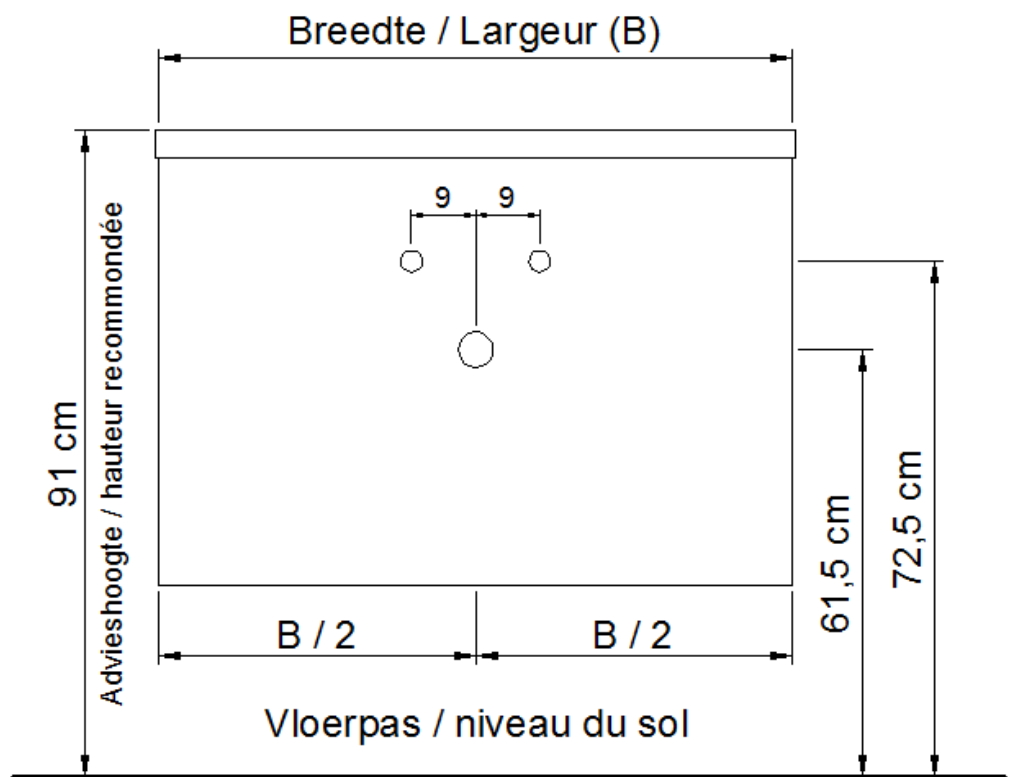

Sifon / Siphon DSTD

○ = Afvoer / Ecoulement  
○ = Toevoer / Amenée

# NO LIMIT

(PLAATSBEPALING WATERAFVOER EN WATERTOEOVOER)  
(LIEU DE PLACEMENT D'ÉCOULEMENT ET D'AMENÉE D'EAU)

## Wastafel / Table-vasque 34

(enkele waskom / simple vasque - 1 kraangat / 1 trou de robinet)

## Onderbouw / Sous-meuble

L50 / M50 / N50

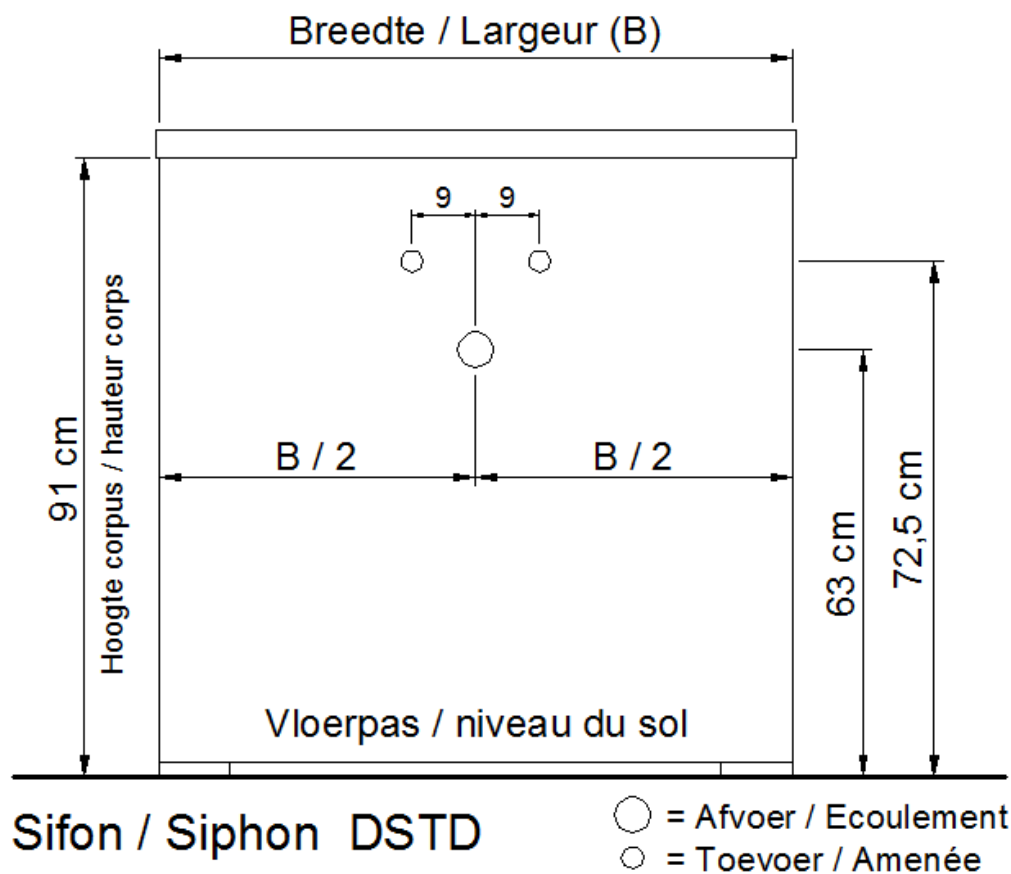

# NO LIMIT

(PLAATSBEPALING WATERAFVOER EN WATERTOEOVOER)  
(LIEU DE PLACEMENT D'ÉCOULEMENT ET D'AMENÉE D'EAU)

## Wastafel / Table-vasque 34

(enkele waskom / simple vasque - 1 kraangat / 1 trou de robinet)

## Onderbouw / Sous-meuble

O50 / P50 / Q50 / R50

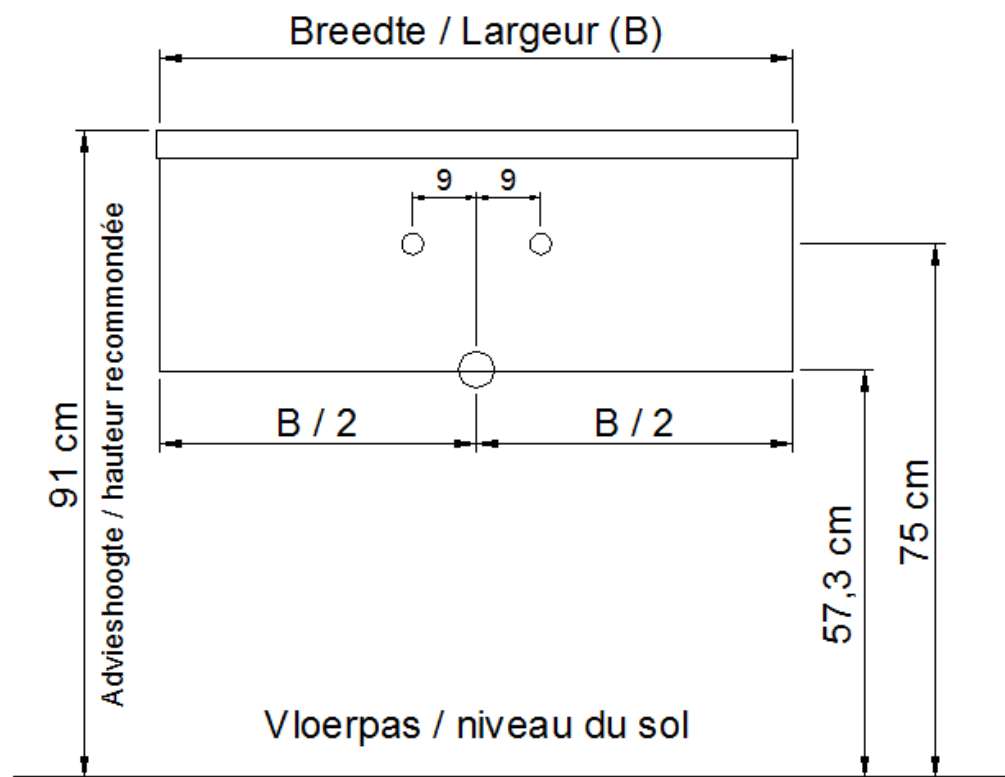

Sifon / Siphon DSTF

○ = Afvoer / Ecoulement  
○ = Toevoer / Amenée

# NO LIMIT

(PLAATSBEPALING WATERAFVOER EN WATERTOEOVOER)  
(LIEU DE PLACEMENT D'ÉCOULEMENT ET D'AMENÉE D'EAU)

## Wastafel / Table-vasque 34

(waskom links / vasque à gauche - 1 kraangat / 1 trou de robinet)

## Onderbouw / Sous-meuble

A50 / B50 / D50 / S50

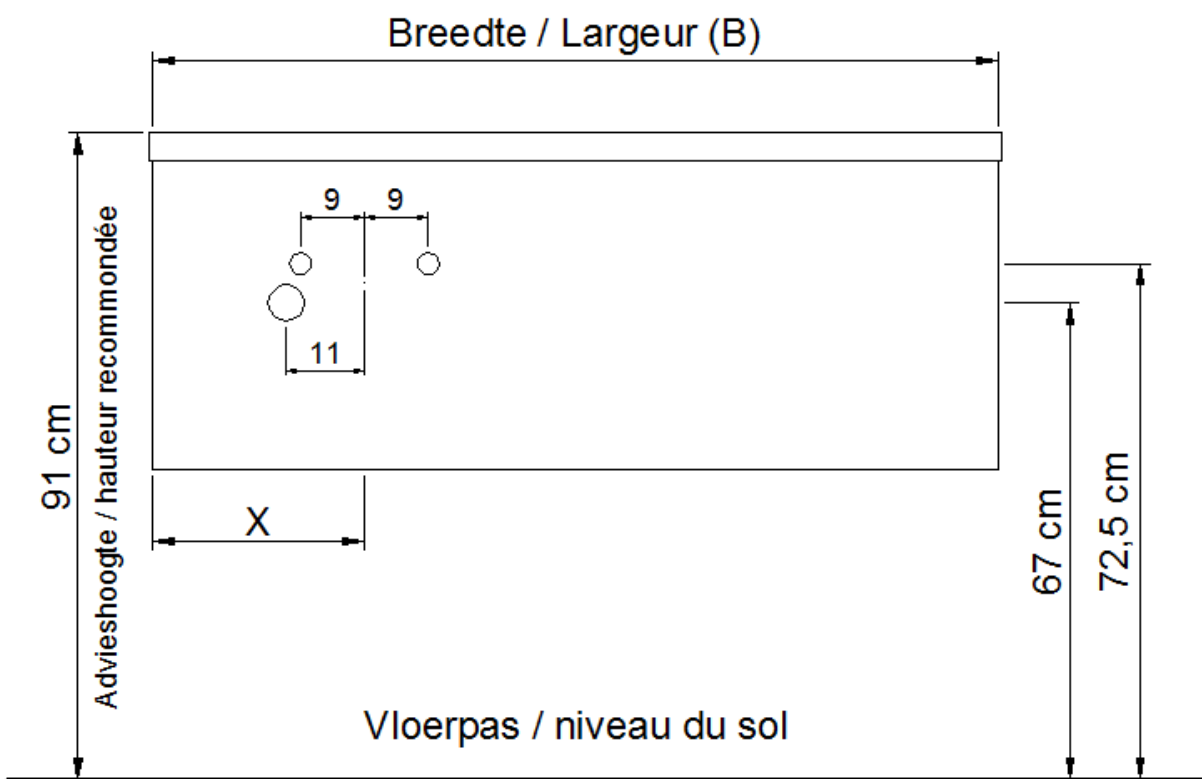

Sifon / Siphon DSTB

○ = Afvoer / Ecoulement  
○ = Toevoer / Amenée

X = 35 cm (breedte / largeur = 120 cm)

X = 35 cm (breedte / largeur = 140 cm)

X = 40 cm (breedte / largeur = 160 cm)

X = 45 cm (breedte / largeur = 180 cm)

X = 50 cm (breedte / largeur = 200 cm)

# NO LIMIT

(PLAATSBEPALING WATERAFVOER EN WATERTOEVER)  
(LIEU DE PLACEMENT D'ÉCOULEMENT ET D'AMENÉE D'EAU)

## Wastafel / Table-vasque 34

(waskom links / vasque à gauche - 1 kraangat / 1 trou de robinet)

## Onderbouw / Sous-meuble

F50 / G50 / H50 / I50 / J50

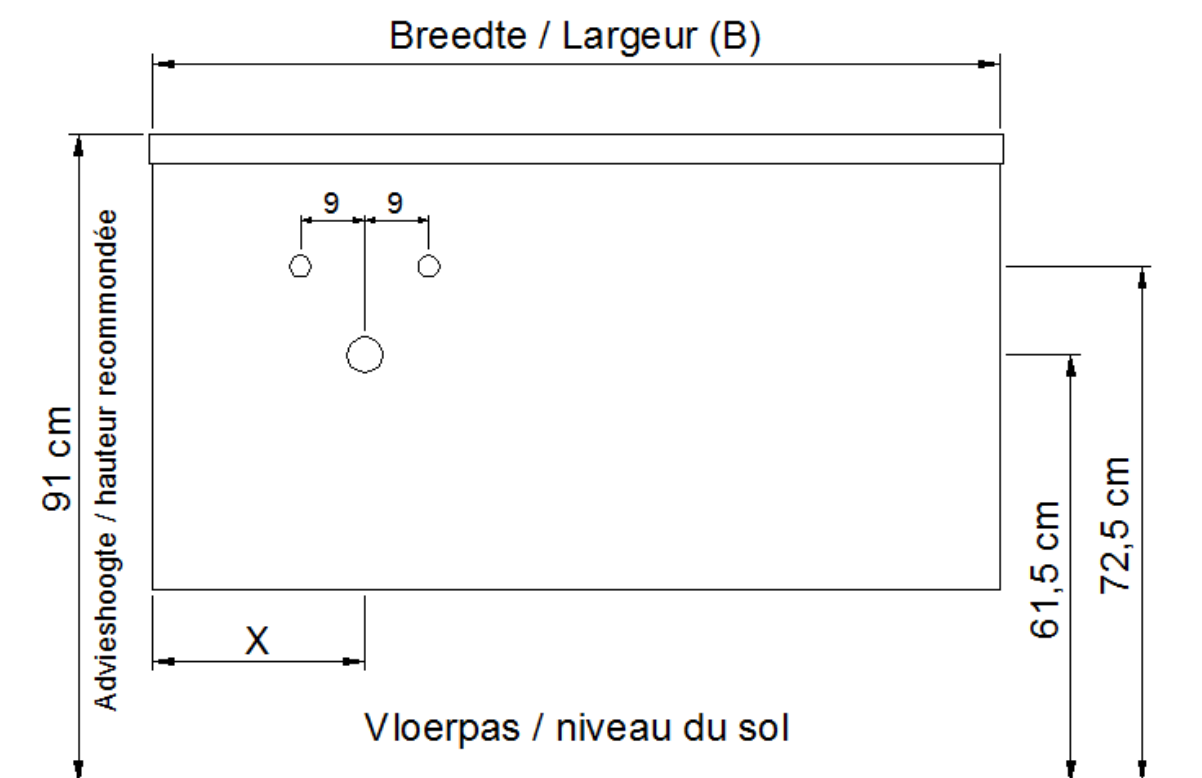

## Sifon / Siphon DSTC

○ = Afvoer / Ecoulement  
○ = Toevoer / Amenée

**X = 35 cm (breedte / largeur = 120 cm)**

**X = 35 cm (breedte / largeur = 140 cm)**

**X = 40 cm (breedte / largeur = 160 cm)**

**X = 45 cm (breedte / largeur = 180 cm)**

**X = 50 cm (breedte / largeur = 200 cm)**

# NO LIMIT

(PLAATSBEPALING WATERAFVOER EN WATERTOEOVOER)  
(LIEU DE PLACEMENT D'ÉCOULEMENT ET D'AMENÉE D'EAU)

## Wastafel / Table-vasque 34

(waskom links / vasque à gauche - 1 kraangat / 1 trou de robinet)

## Onderbouw / Sous-meuble

T50 / U50

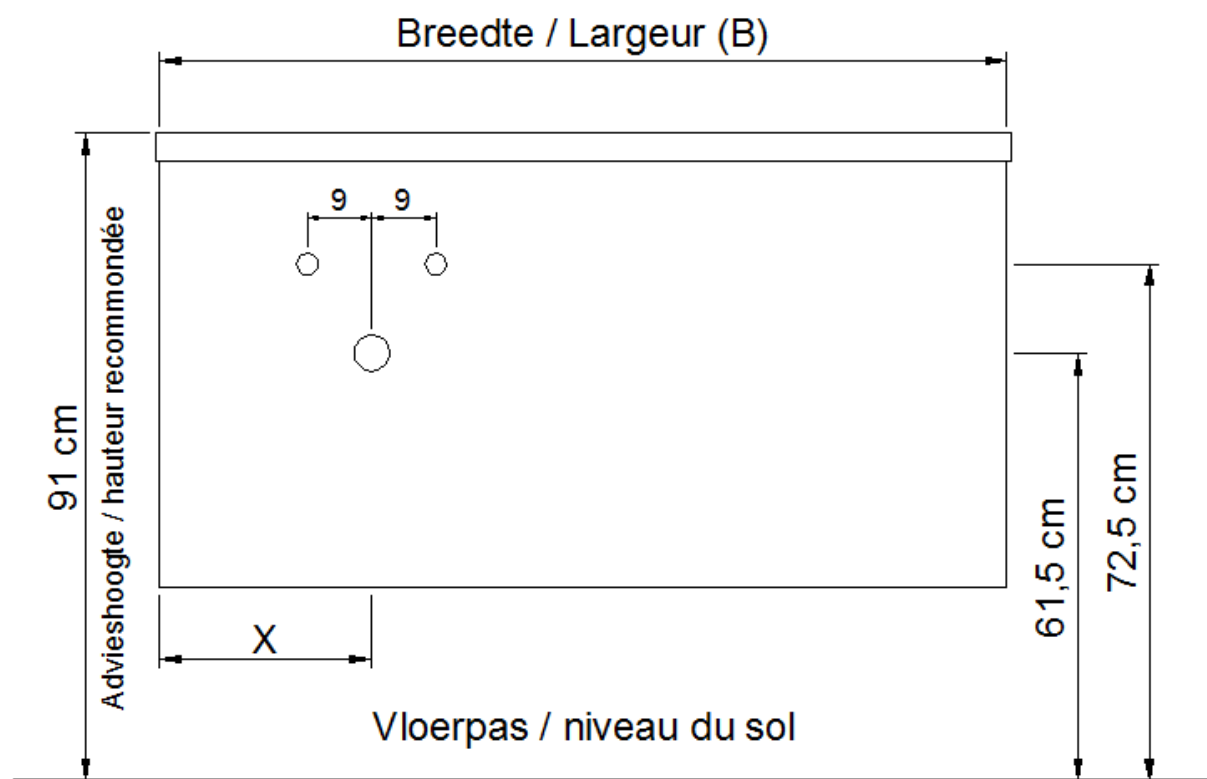

## Sifon / Siphon DSTD

○ = Afvoer / Écoulement  
○ = Toevoer / Amenée

X = 35 cm (breedte / largeur = 120 cm)

X = 35 cm (breedte / largeur = 140 cm)

X = 40 cm (breedte / largeur = 160 cm)

X = 45 cm (breedte / largeur = 180 cm)

X = 50 cm (breedte / largeur = 200 cm)



# NO LIMIT

(PLAATSBEPALING WATERAFVOER EN WATERTOEOVOER)  
(LIEU DE PLACEMENT D'ÉCOULEMENT ET D'AMENÉE D'EAU)

## Wastafel / Table-vasque 34

(waskom links / vasque à gauche - 1 kraangat / 1 trou de robinet)

## Onderbouw / Sous-meuble

L50 / M50 / N50

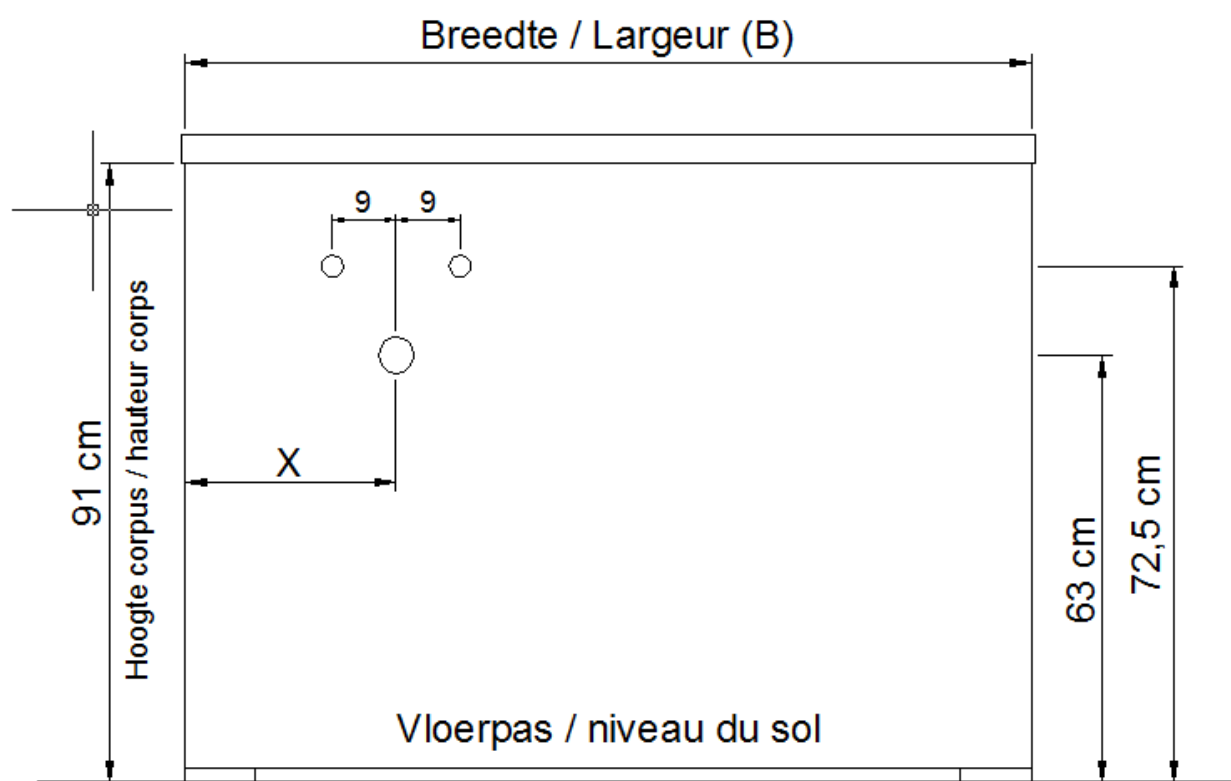

Sifon / Siphon DSTD

○ = Afvoer / Ecoulement  
○ = Toevoer / Amenée

X = 35 cm (breedte / largeur = 120 cm)

X = 35 cm (breedte / largeur = 140 cm)

X = 40 cm (breedte / largeur = 160 cm)

X = 45 cm (breedte / largeur = 180 cm)

X = 50 cm (breedte / largeur = 200 cm)

# NO LIMIT

(PLAATSBEPALING WATERAFVOER EN WATERTOEOVOER)  
(LIEU DE PLACEMENT D'ÉCOULEMENT ET D'AMENÉE D'EAU)

## Wastafel / Table-vasque 34

(waskom links / vasque à gauche - 1 kraangat / 1 trou de robinet)

## Onderbouw / Sous-meuble

O50 / P50 / Q50 / R50

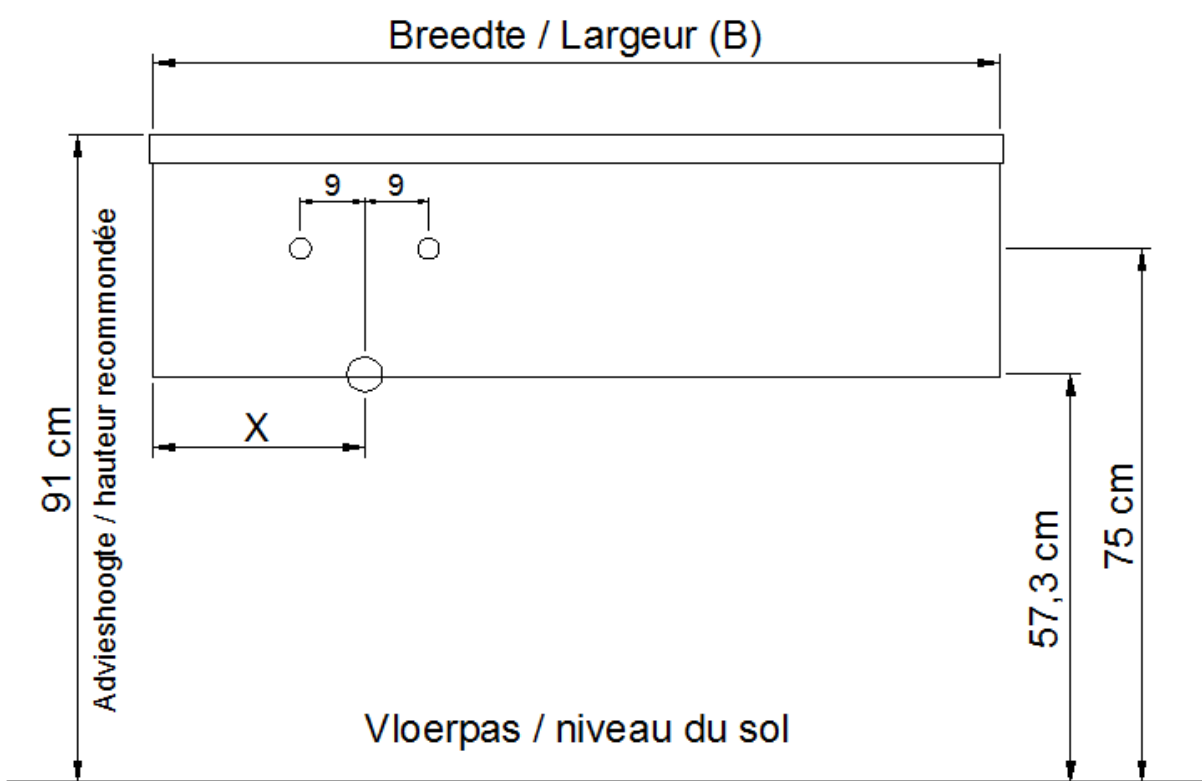

Sifon / Siphon DSTF

○ = Afvoer / Ecoulement  
○ = Toevoer / Amenée

X = 35 cm (breedte / largeur = 120 cm)

X = 35 cm (breedte / largeur = 140 cm)

X = 40 cm (breedte / largeur = 160 cm)

X = 45 cm (breedte / largeur = 180 cm)

X = 50 cm (breedte / largeur = 200 cm)

# NO LIMIT

(PLAATSBEPALING WATERAFVOER EN WATERTOEOVOER)  
(LIEU DE PLACEMENT D'ÉCOULEMENT ET D'AMENÉE D'EAU)

## Wastafel / Table-vasque 34

(waskom rechts / vasque à droite - 1 kraangat / 1 trou de robinet)

## Onderbouw / Sous-meuble

A50 / B50 / D50 / S50

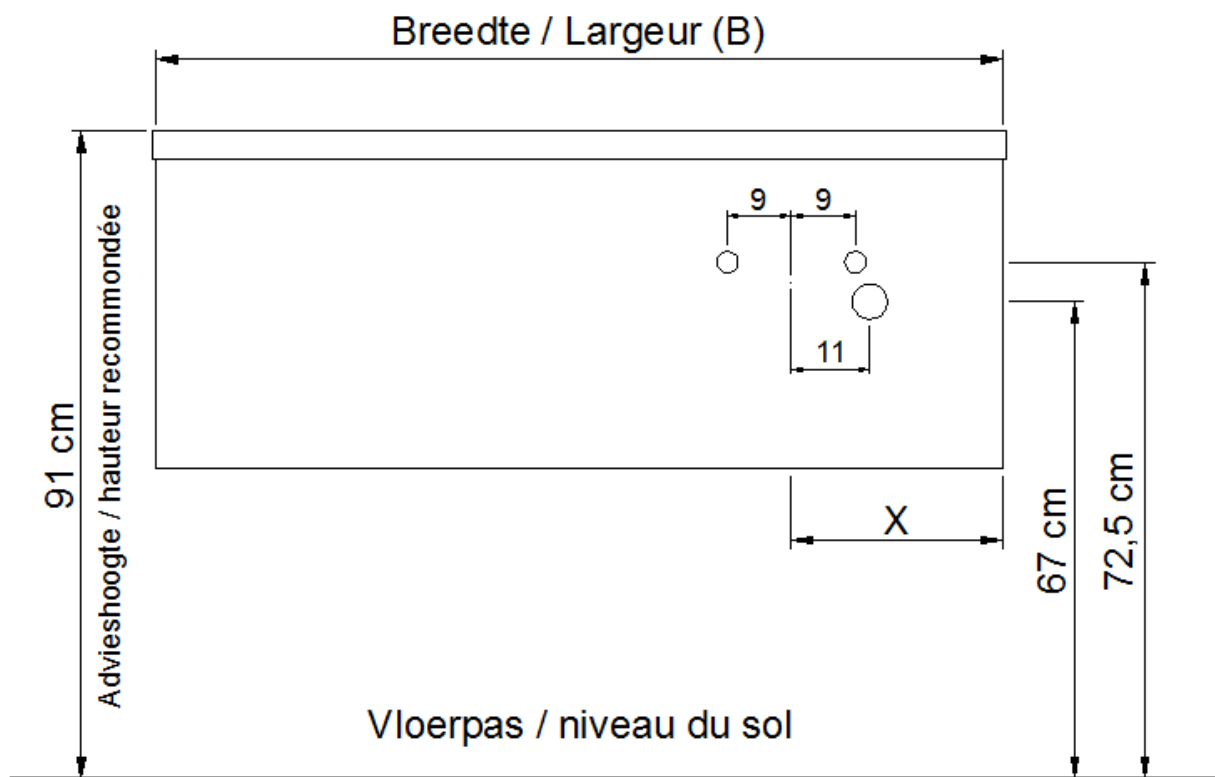

Sifon / Siphon DSTB

○ = Afvoer / Ecoulement  
○ = Toevoer / Amenée

X = 35 cm (breedte / largeur = 120 cm)

X = 35 cm (breedte / largeur = 140 cm)

X = 40 cm (breedte / largeur = 160 cm)

X = 45 cm (breedte / largeur = 180 cm)

X = 50 cm (breedte / largeur = 200 cm)

# NO LIMIT

(PLAATSBEPALING WATERAFVOER EN WATERTOEOVOER)  
(LIEU DE PLACEMENT D'ÉCOULEMENT ET D'AMENÉE D'EAU)

## Wastafel / Table-vasque 34

(waskom rechts / vasque à droite - 1 kraangat / 1 trou de robinet)

## Onderbouw / Sous-meuble

F50 / G50 / H50 / I50 / J50

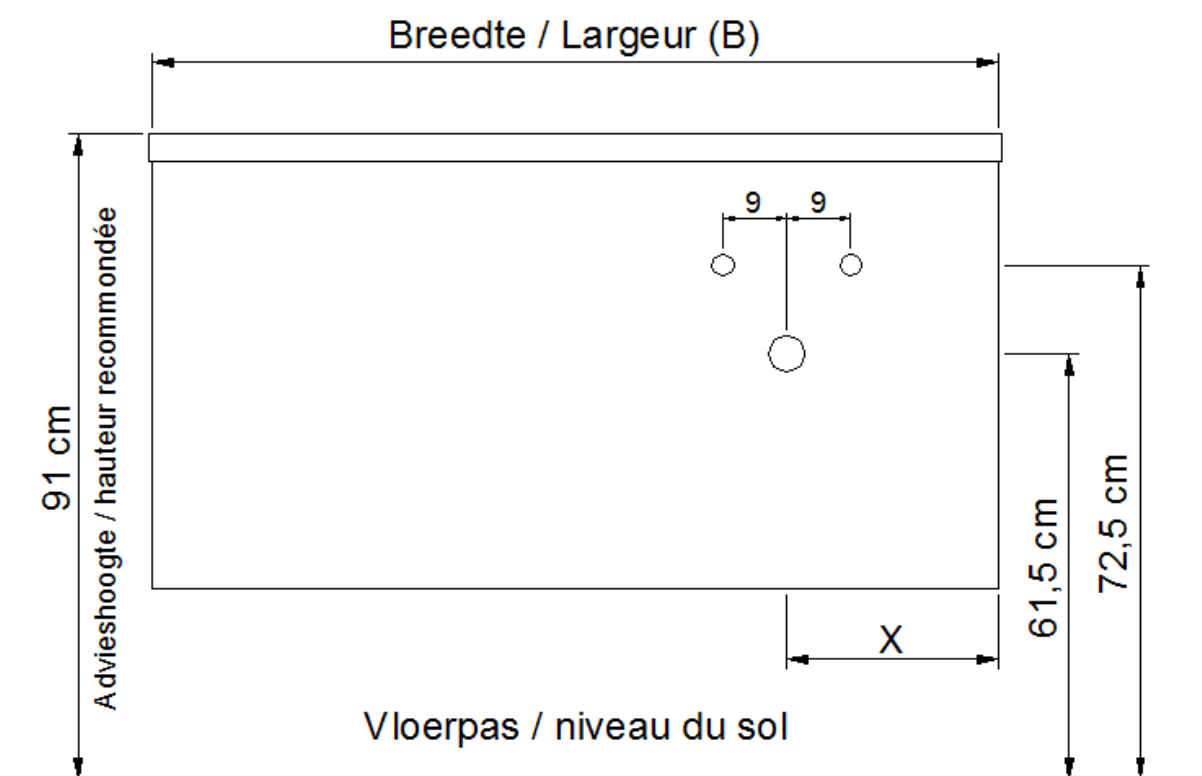

Sifon / Siphon DSTC

○ = Afvoer / Ecoulement  
○ = Toevoer / Amenée

**X = 35 cm (breedte / largeur = 120 cm)**

**X = 35 cm (breedte / largeur = 140 cm)**

**X = 40 cm (breedte / largeur = 160 cm)**

**X = 45 cm (breedte / largeur = 180 cm)**

**X = 50 cm (breedte / largeur = 200 cm)**

# NO LIMIT

(PLAATSBEPALING WATERAFVOER EN WATERTOEOVOER)  
(LIEU DE PLACEMENT D'ÉCOULEMENT ET D'AMENÉE D'EAU)

## Wastafel / Table-vasque 34

(waskom rechts / vasque à droite - 1 kraangat / 1 trou de robinet)

## Onderbouw / Sous-meuble

T50 / U50

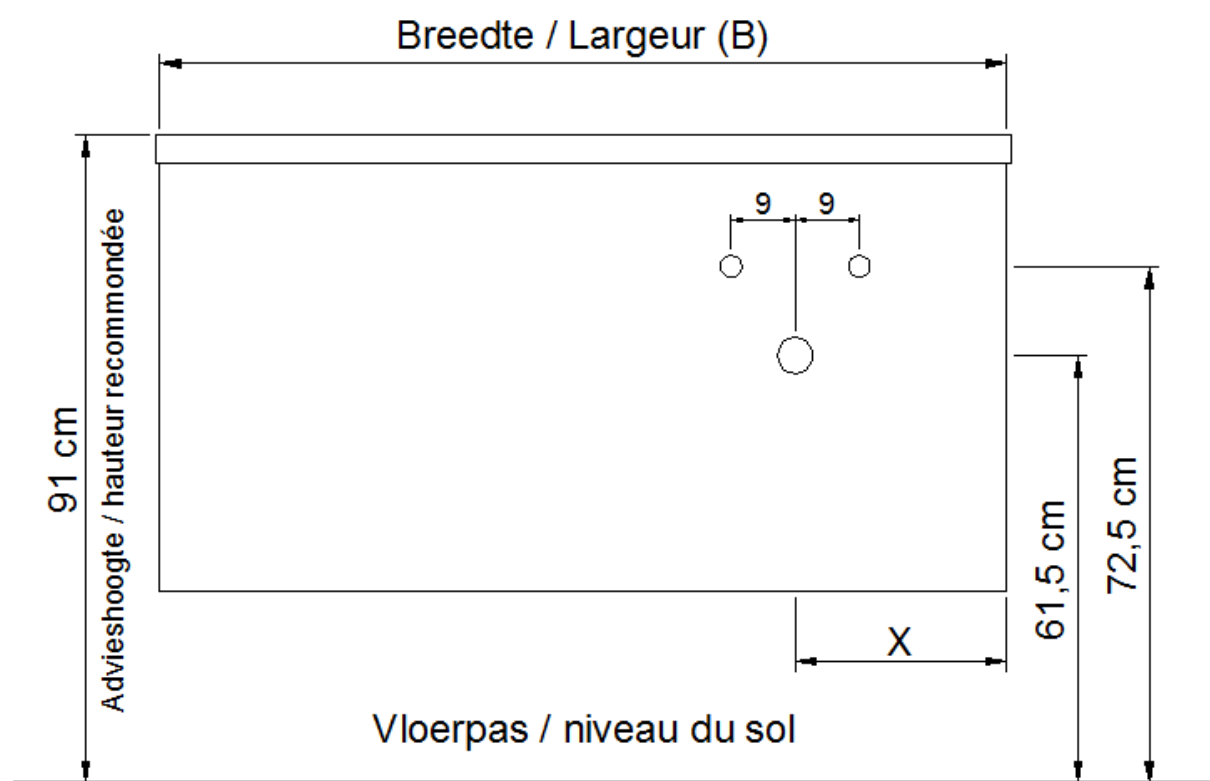

Sifon / Siphon DSTD

○ = Afvoer / Écoulement  
○ = Toevoer / Amenée

X = 35 cm (breedte / largeur = 120 cm)

X = 35 cm (breedte / largeur = 140 cm)

X = 40 cm (breedte / largeur = 160 cm)

X = 45 cm (breedte / largeur = 180 cm)

X = 50 cm (breedte / largeur = 200 cm)

# NO LIMIT

(PLAATSBEPALING WATERAFVOER EN WATERTOEOVOER)  
(LIEU DE PLACEMENT D'ÉCOULEMENT ET D'AMENÉE D'EAU)

## Wastafel / Table-vasque 34

(waskom rechts / vasque à droite - 1 kraangat / 1 trou de robinet)

## Onderbouw / Sous-meuble

L50 / M50 / N50

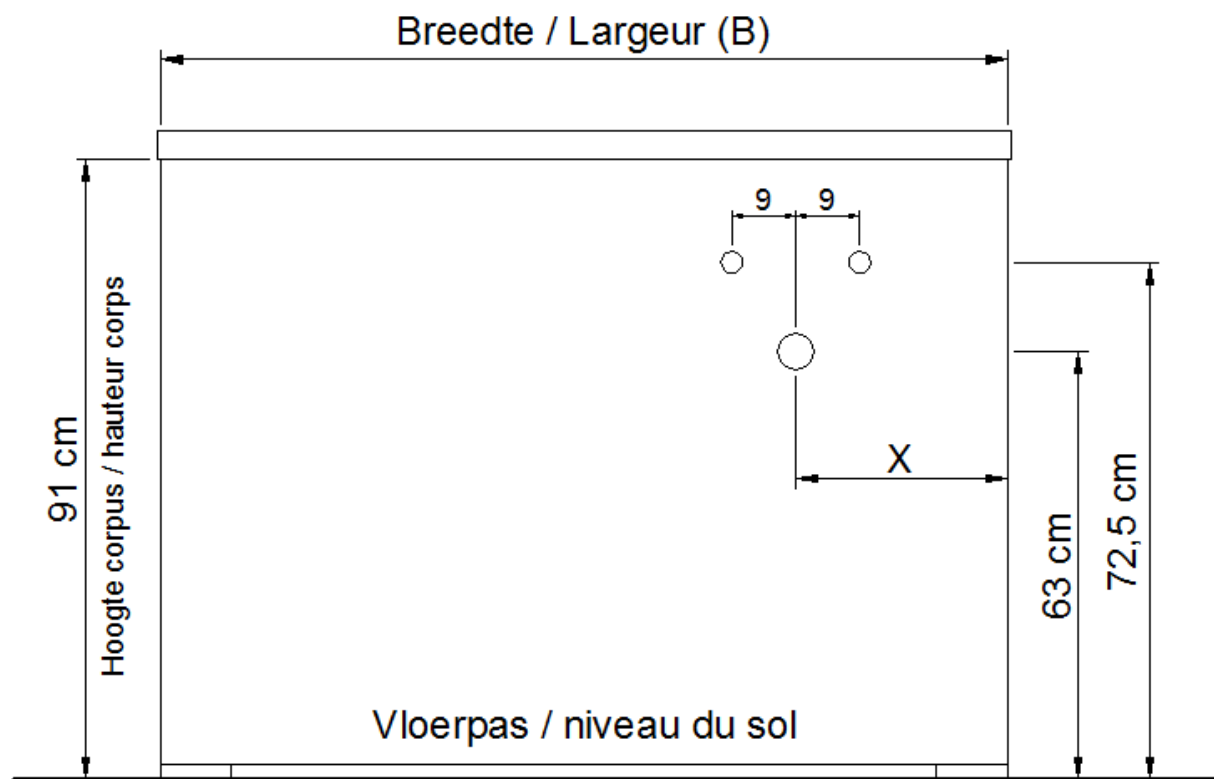

Sifon / Siphon DSTD

○ = Afvoer / Ecoulement  
○ = Toevoer / Amenée

**X = 35 cm (breedte / largeur = 120 cm)**

**X = 35 cm (breedte / largeur = 140 cm)**

**X = 40 cm (breedte / largeur = 160 cm)**

**X = 45 cm (breedte / largeur = 180 cm)**

**X = 50 cm (breedte / largeur = 200 cm)**

# NO LIMIT

(PLAATSBEPALING WATERAFVOER EN WATERTOEOVOER)  
(LIEU DE PLACEMENT D'ÉCOULEMENT ET D'AMENÉE D'EAU)

## Wastafel / Table-vasque 34

(waskom rechts / vasque à droite - 1 kraangat / 1 trou de robinet)

## Onderbouw / Sous-meuble

O50 / P50 / Q50 / R50

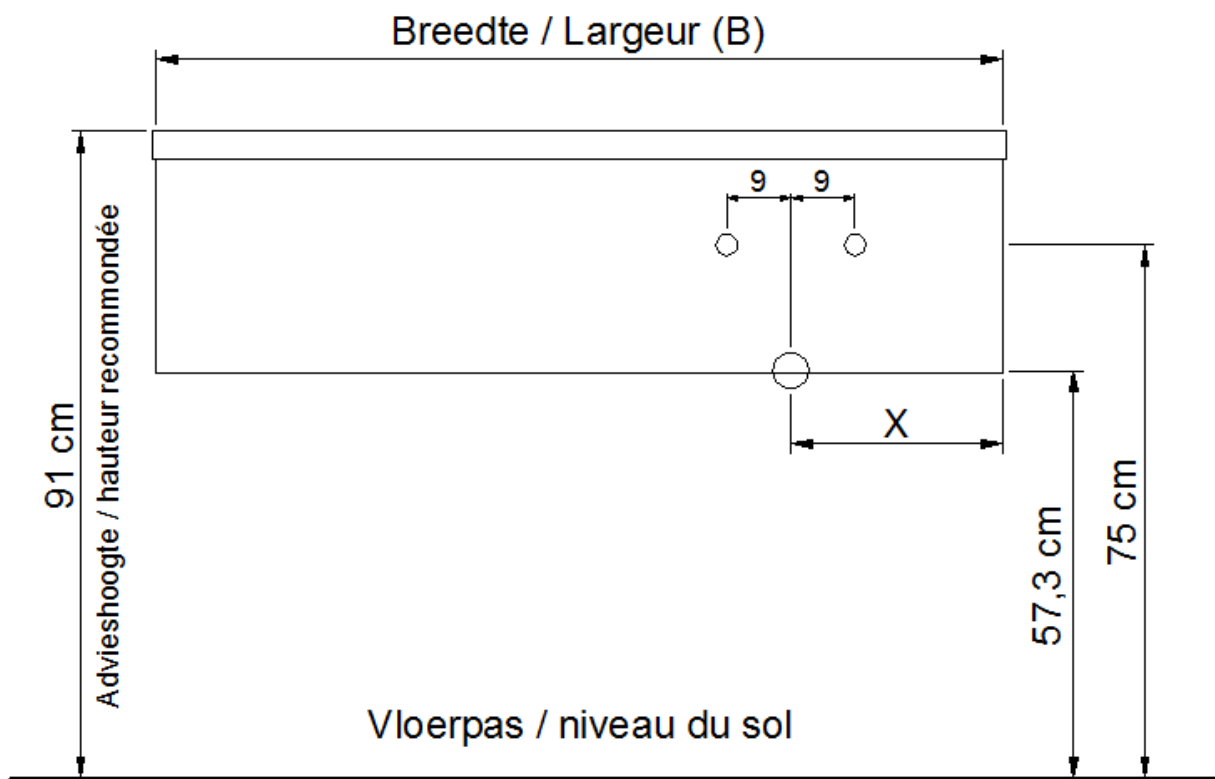

Sifon / Siphon DSTF

○ = Afvoer / Ecoulement  
○ = Toevoer / Amenée

X = 35 cm (breedte / largeur = 120 cm)

X = 35 cm (breedte / largeur = 140 cm)

X = 40 cm (breedte / largeur = 160 cm)

X = 45 cm (breedte / largeur = 180 cm)

X = 50 cm (breedte / largeur = 200 cm)

# NO LIMIT

(PLAATSBEPALING WATERAFVOER EN WATERTOEOVOER)  
(LIEU DE PLACEMENT D'ÉCOULEMENT ET D'AMENÉE D'EAU)

## Wastafel / Table-vasque 34

(enkele waskom - 2 kraangaten / simple vasque - 2 trous de robinet)

## Onderbouw / Sous-meuble

A50 / B50 / D50 / S50

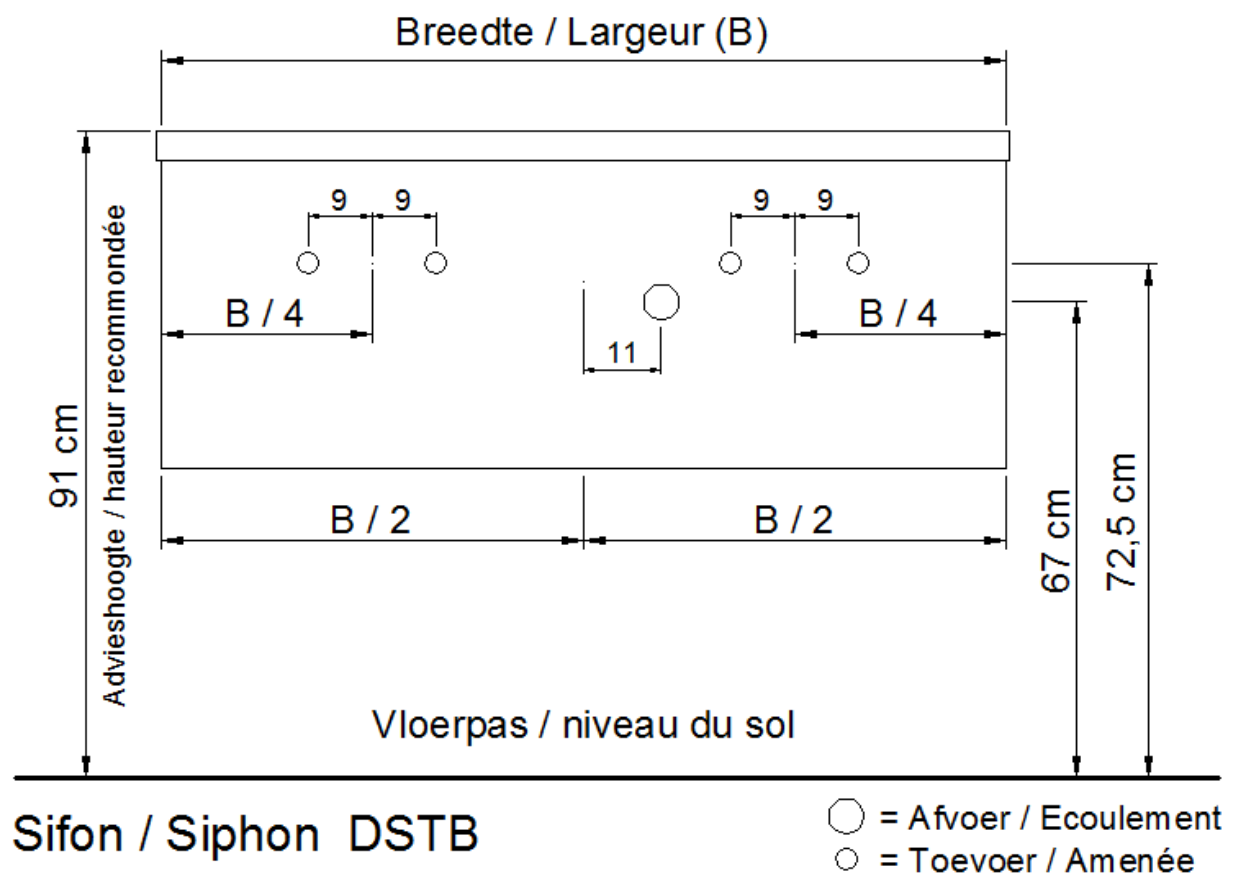



# NO LIMIT

(PLAATSBEPALING WATERAFVOER EN WATERTOEOVOER)  
(LIEU DE PLACEMENT D'ÉCOULEMENT ET D'AMENÉE D'EAU)

## Wastafel / Table-vasque 34

(enkele waskom - 2 kraangaten / simple vasque - 2 trous de robinet)

## Onderbouw / Sous-meuble

F50 / G50 / H50 / I50 / J50

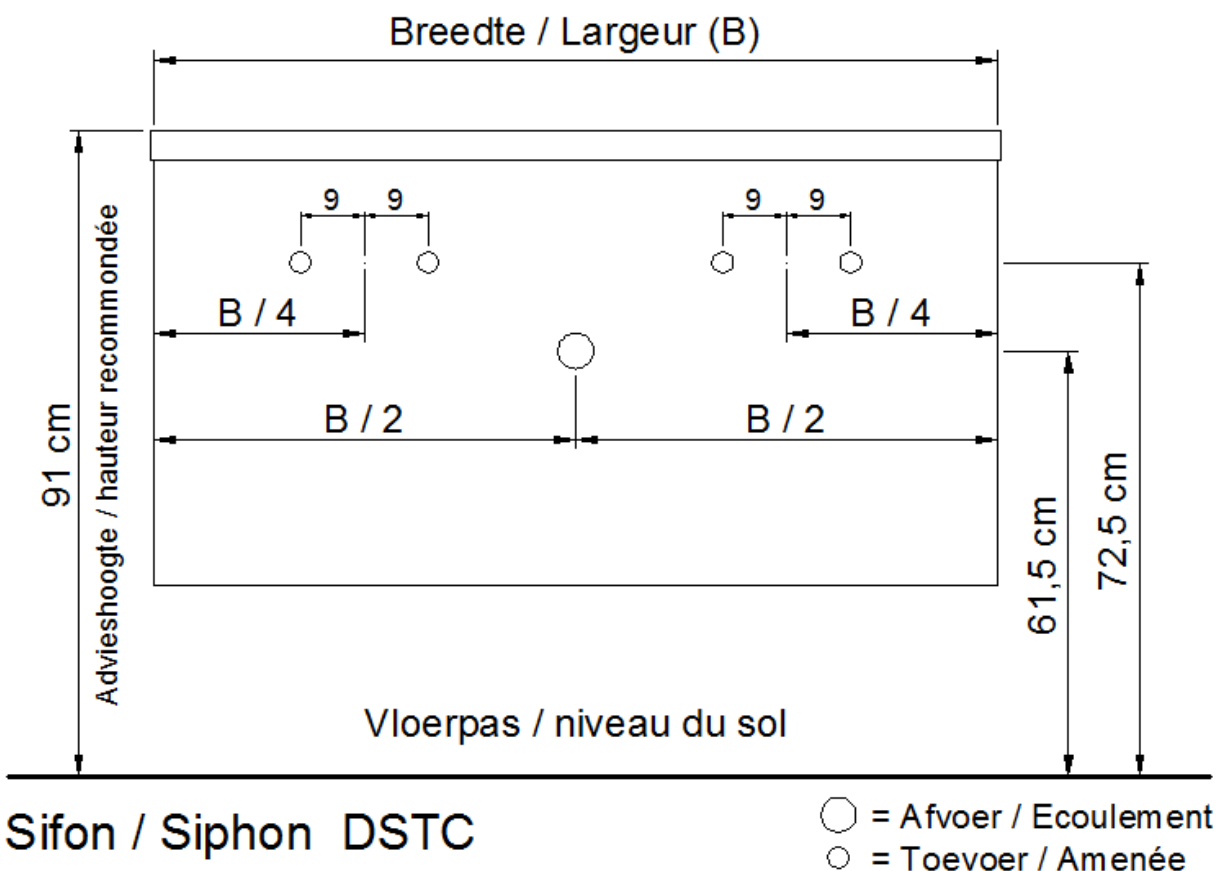

# NO LIMIT

(PLAATSBEPALING WATERAFVOER EN WATERTOEOVOER)  
(LIEU DE PLACEMENT D'ÉCOULEMENT ET D'AMENÉE D'EAU)

## Wastafel / Table-vasque 34

(enkele waskom - 2 kraangaten / simple vasque - 2 trous de robinet)

## Onderbouw / Sous-meuble

T50 / U50

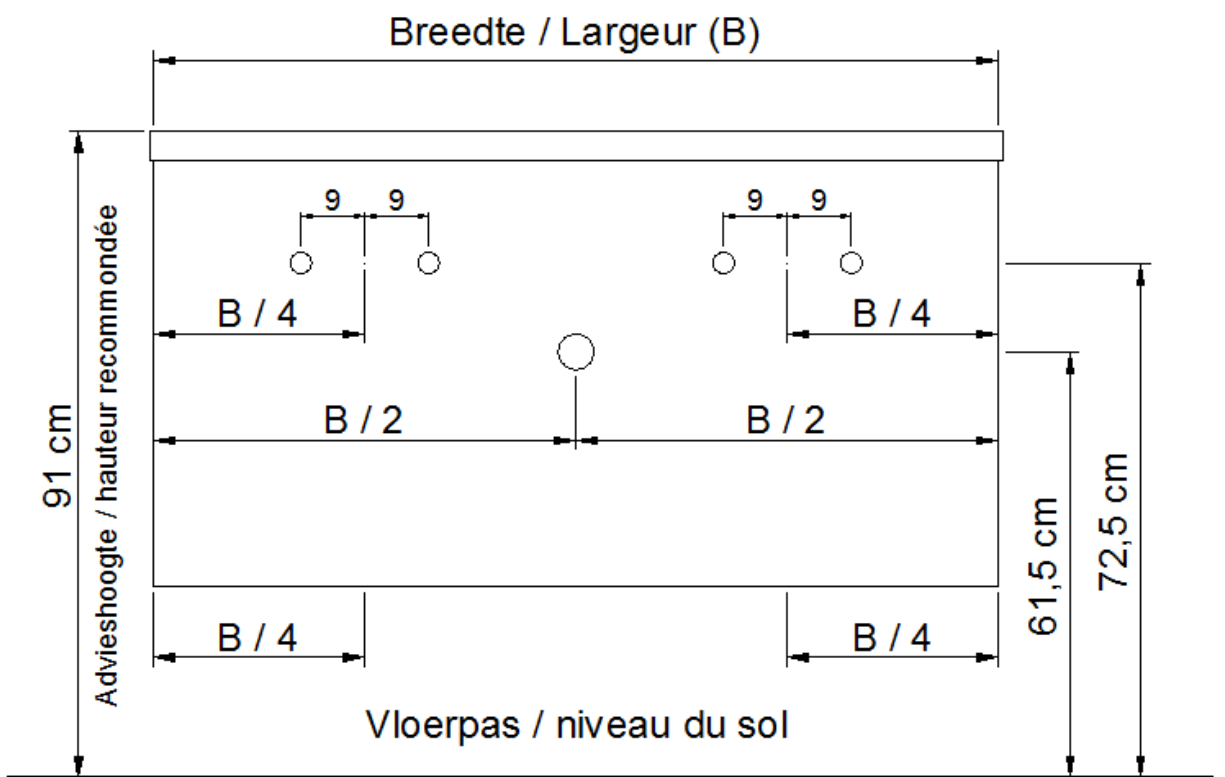

Sifon / Siphon DSTD

○ = Afvoer / Ecoulement  
○ = Toevoer / Amenée

# NO LIMIT

(PLAATSBEPALING WATERAFVOER EN WATERTOEOVOER)  
(LIEU DE PLACEMENT D'ÉCOULEMENT ET D'AMENÉE D'EAU)

## Wastafel / Table-vasque 34

(enkele waskom - 2 kraangaten / simple vasque - 2 trous de robinet)

## Onderbouw / Sous-meuble

L50 / M50 / N50

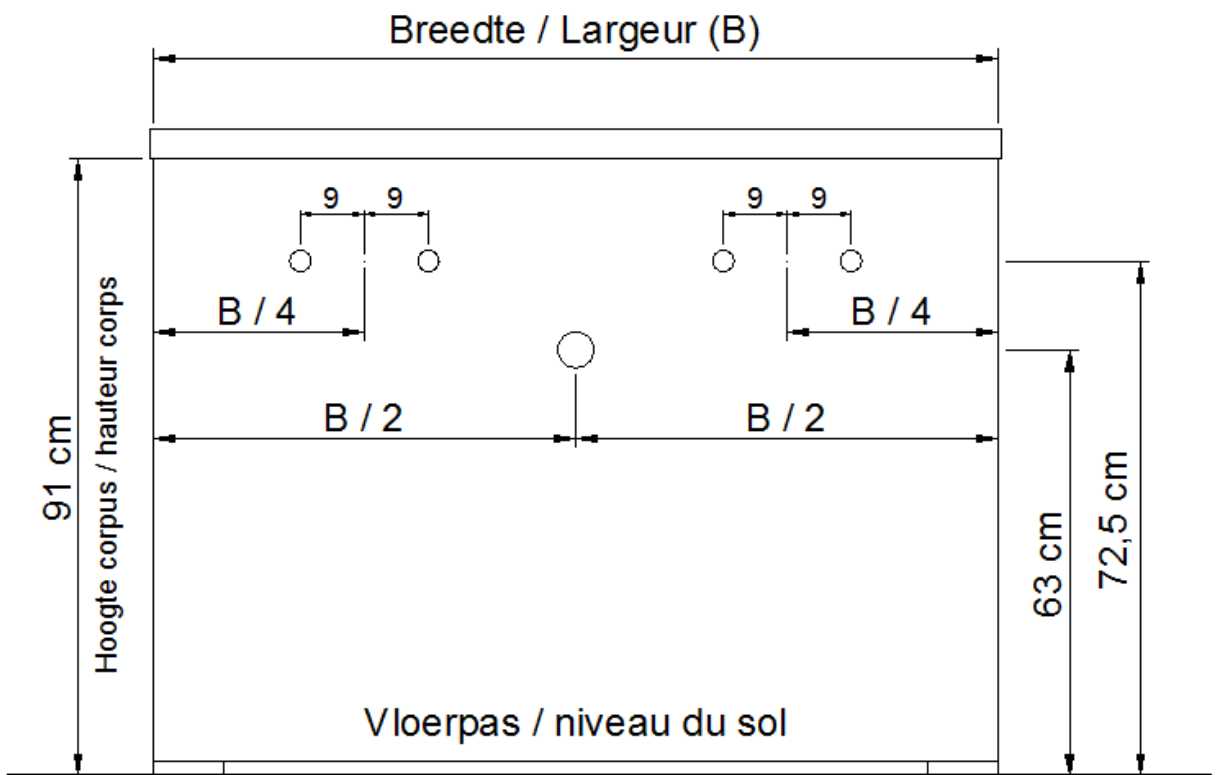

Sifon / Siphon DSTD

○ = Afvoer / Ecoulement  
○ = Toevoer / Amenée

# NO LIMIT

(PLAATSBEPALING WATERAFVOER EN WATERTOEOVOER)  
(LIEU DE PLACEMENT D'ÉCOULEMENT ET D'AMENÉE D'EAU)

## Wastafel / Table-vasque 34

(enkele waskom - 2 kraangaten / simple vasque - 2 trous de robinet)

## Onderbouw / Sous-meuble

O50 / P50 / Q50 / R50

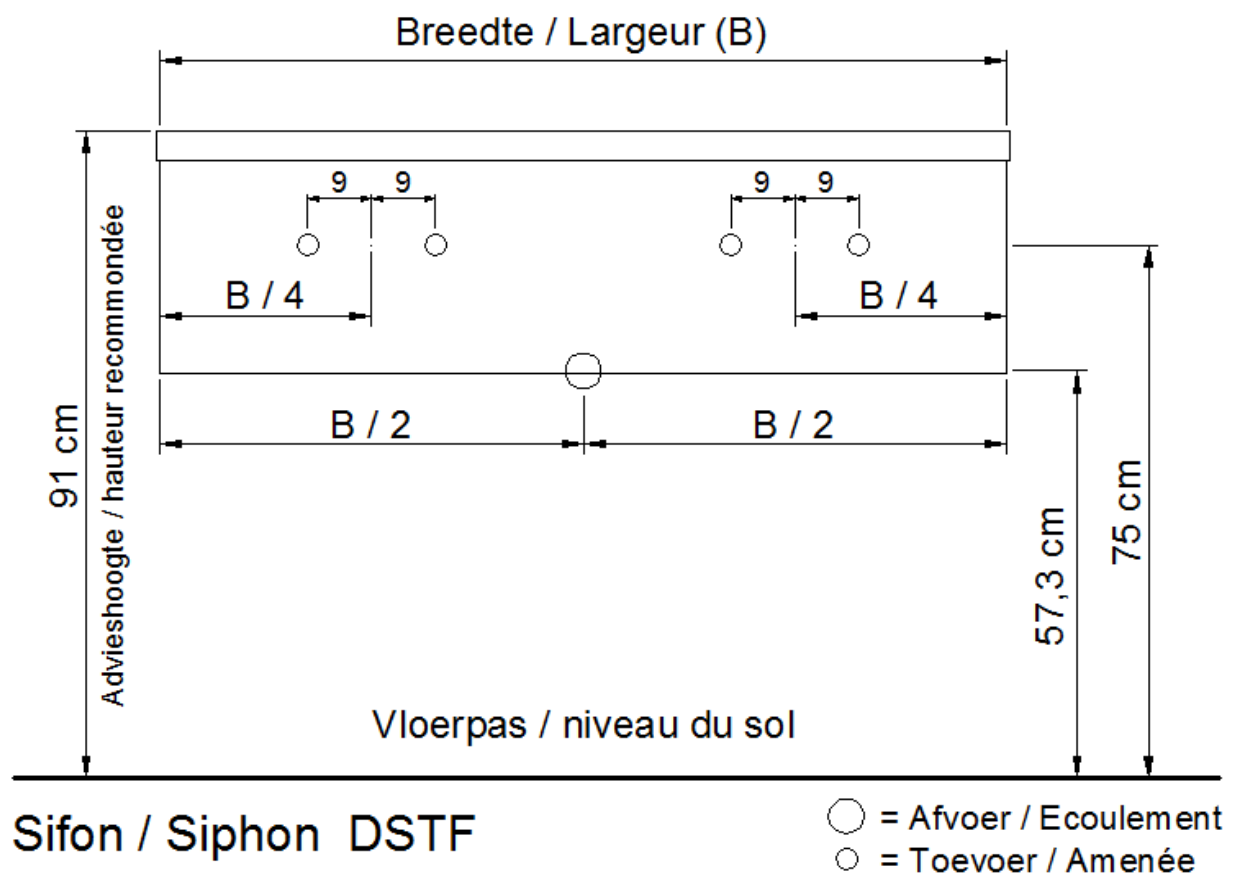

# NO LIMIT

(PLAATSBEPALING WATERAFVOER EN WATERTOEOER)

(LIEU DE PLACEMENT D'ÉCOULEMENT ET D'AMENÉE D'EAU)

## Wastafel / Table-vasque 34

(dubbele waskom / double vasque)

## Onderbouw / Sous-meuble

A50 / B50 / D50 / S50

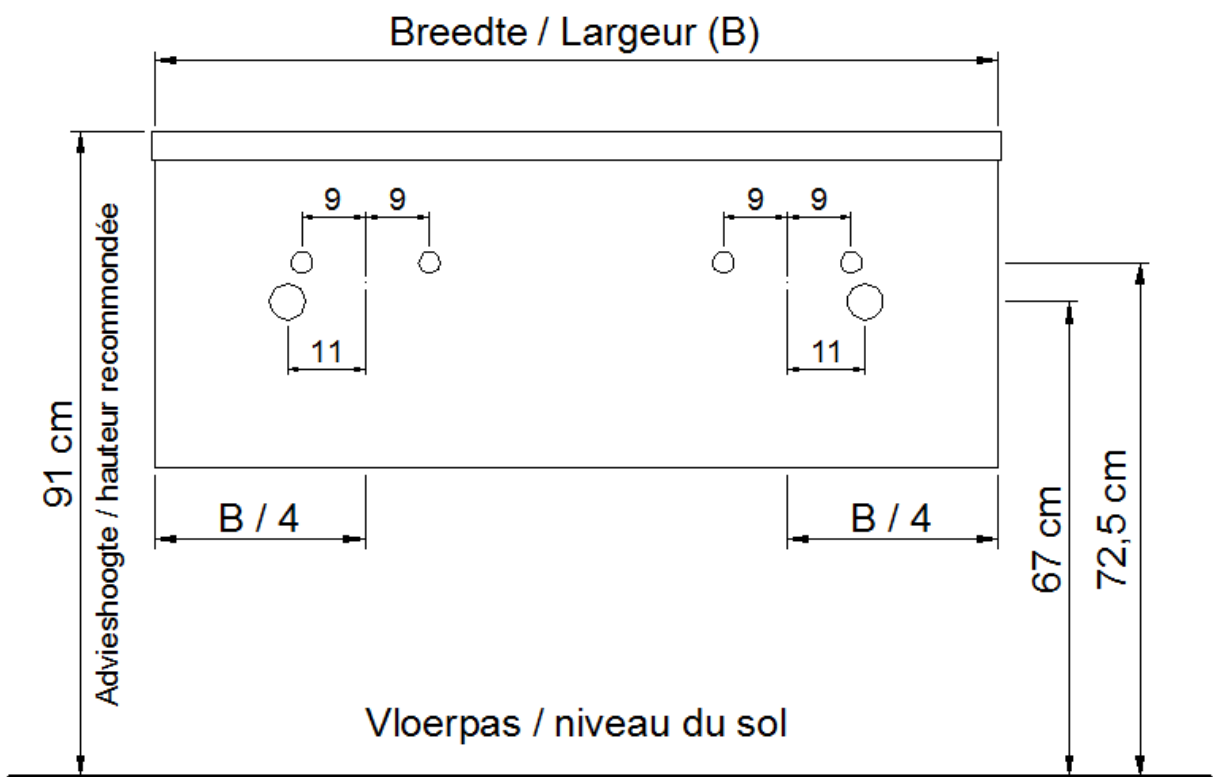

Sifon / Siphon DSTB

○ = Afvoer / Ecoulement  
○ = Toevoer / Amenée

# NO LIMIT

(PLAATSBEPALING WATERAFVOER EN WATERTOEOVOER)  
(LIEU DE PLACEMENT D'ÉCOULEMENT ET D'AMENÉE D'EAU)

## Wastafel / Table-vasque 34

(dubbele waskom / double vasque)

## Onderbouw / Sous-meuble

F50 / G50 / H50 / I50 / J50

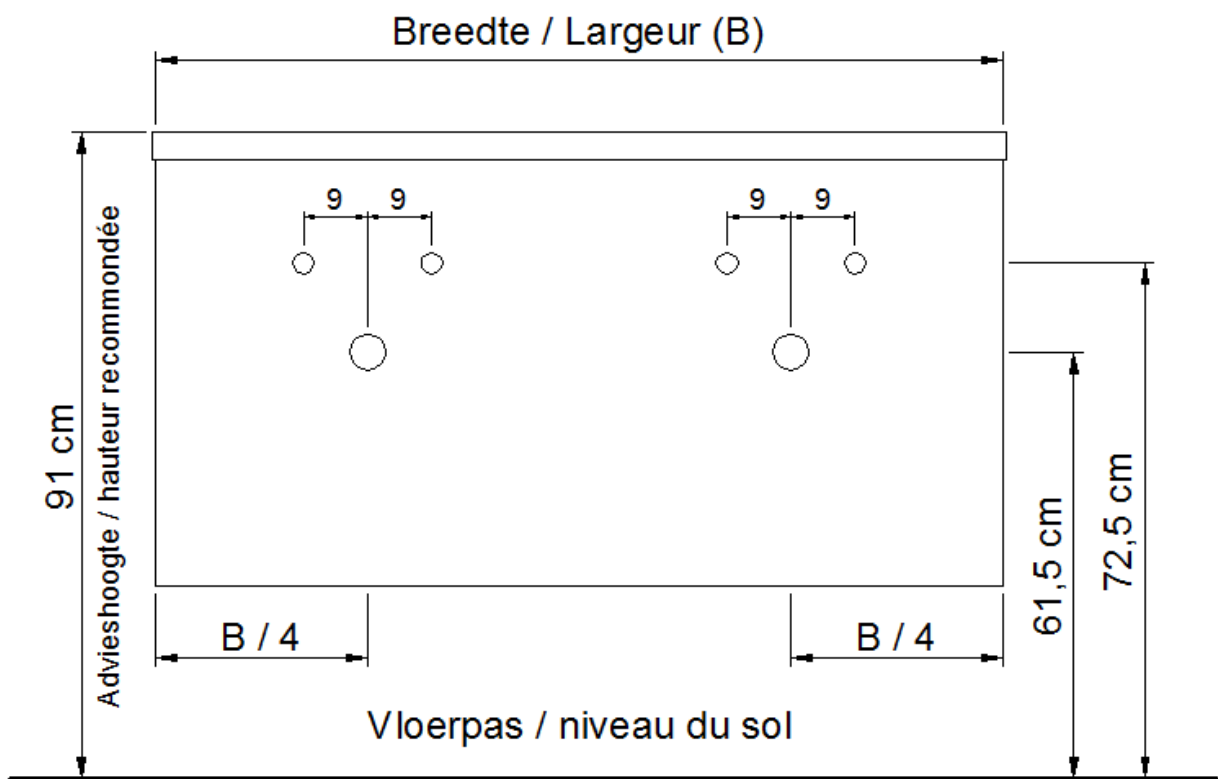

Sifon / Siphon DSTC

○ = Afvoer / Ecoulement  
○ = Toevoer / Amenée

# NO LIMIT

(PLAATSBEPALING WATERAFVOER EN WATERTOEOVOER)  
(LIEU DE PLACEMENT D'ÉCOULEMENT ET D'AMENÉE D'EAU)

## Wastafel / Table-vasque 34

(dubbele waskom / double vasque)

## Onderbouw / Sous-meuble

T50 / U50

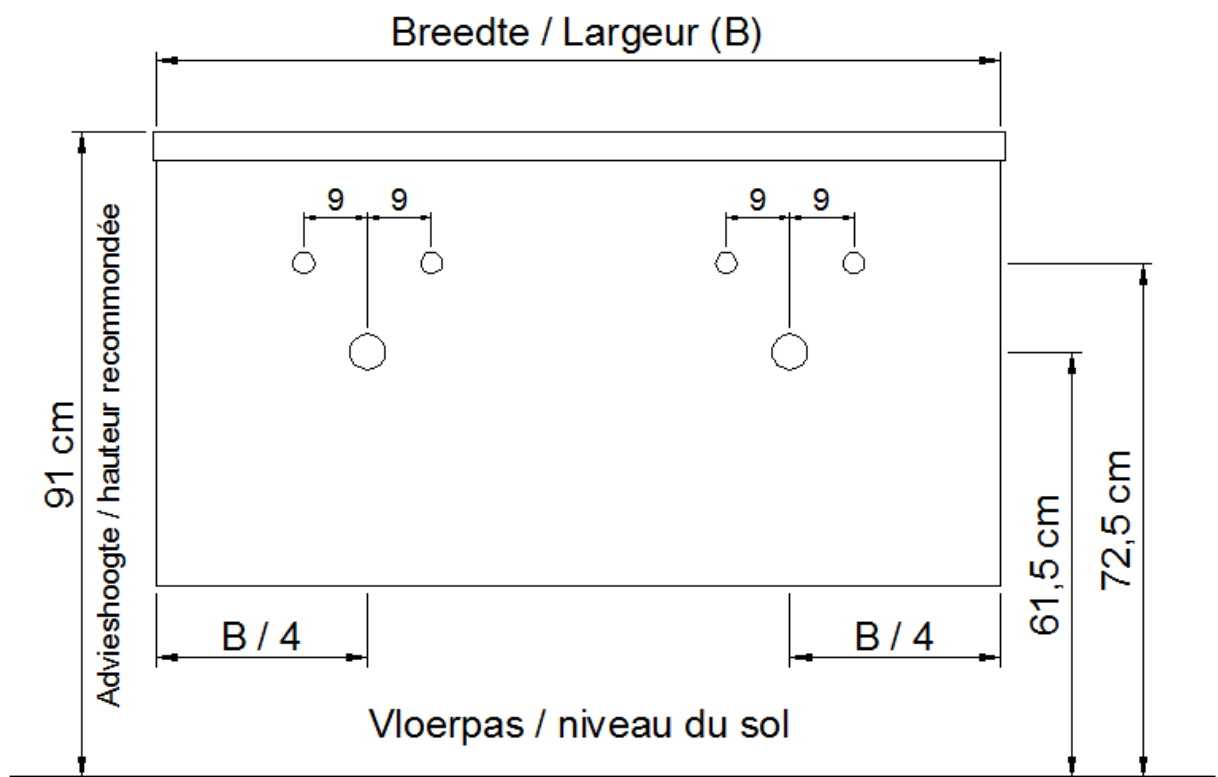

Sifon / Siphon DSTD

○ = Afvoer / Écoulement  
○ = Toevoer / Amenée

# NO LIMIT

(PLAATSBEPAALING WATERAFVOER EN WATERTOEOVOER)  
(LIEU DE PLACEMENT D'ÉCOULEMENT ET D'AMENÉE D'EAU)

## Wastafel / Table-vasque 34

(dubbele waskom / double vasque)

## Onderbouw / Sous-meuble

L50 / M50 / N50

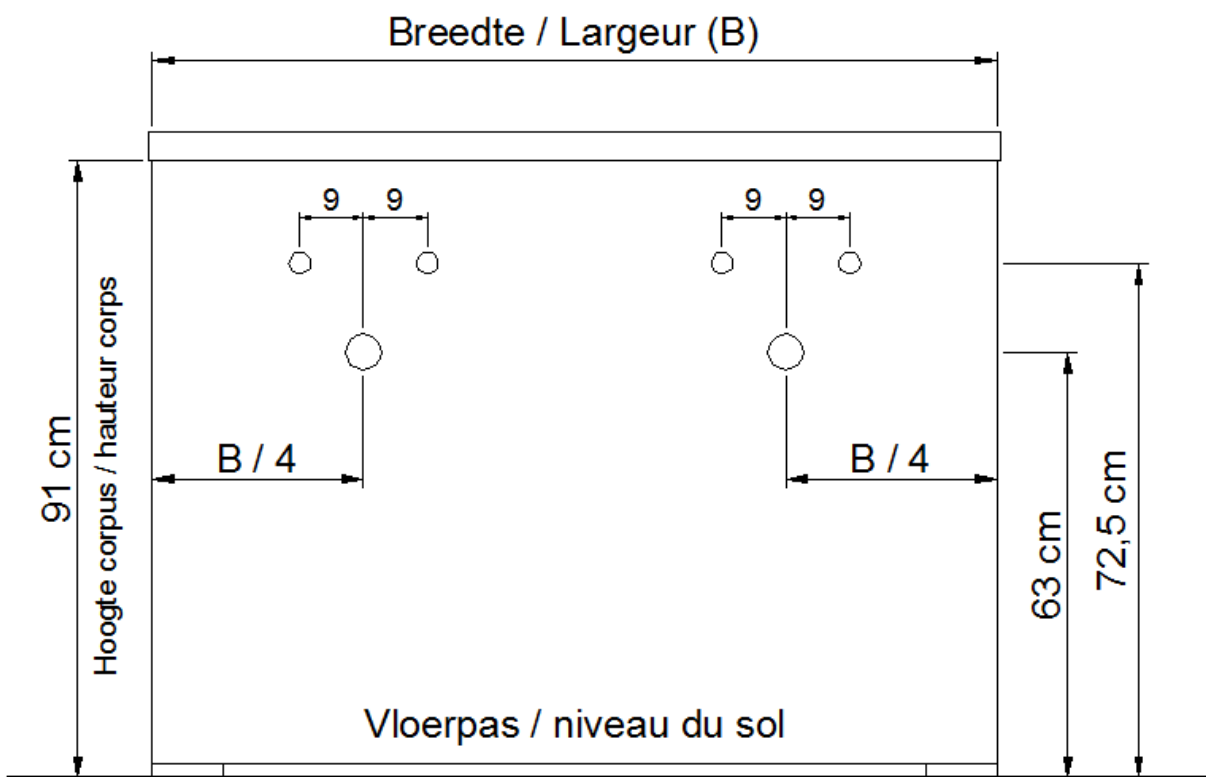

Sifon / Siphon DSTD

○ = Afvoer / Ecoulement  
○ = Toevoer / Amenée



# NO LIMIT

(PLAATSBEPALING WATERAFVOER EN WATERTOEOVOER)  
(LIEU DE PLACEMENT D'ÉCOULEMENT ET D'AMENÉE D'EAU)

## Wastafel / Table-vasque 34

(dubbele waskom / double vasque)

## Onderbouw / Sous-meuble

O50 / P50 / Q50 / R50

